



NOTICE DE MONTAGE

ASSEMBLY INSTRUCTION - PROSPECTO DE MONTAJE
MONTAGENOTIZ - NOTA D'ASSEMBLAGGIO

MA PREMIERE VOITURE DE COURSE - METAL RACER 1049-1051-1102-1104

ATTENTION : A LIRE ET A CONSERVER :

Vérifiez le contenu dès l'ouverture du carton. Conforme aux normes de sécurité. Ne doit pas être utilisé par les enfants de plus de 4 ans, résistance insuffisante. Les couleurs et la conception peuvent varier. La surveillance d'un adulte est recommandée. Merci de tenir hors de portée des enfants vis, petits éléments et sachets plastique. Cet article doit être assemblé par un adulte et vérifié régulièrement. Huilez ou graissez les parties mobiles régulièrement.

RÈGLES DE SECURITÉ :

Ce jouet n'est pas prévu pour supporter le poids de plusieurs enfants. N'utilisez pas ce jouet à proximité d'escaliers, piscine, routes, pentes et chaussées. Ne pas utiliser sur la voie publique. Il est préférable que votre enfant porte des chaussures en jouant avec ce jouet. Ne jouez jamais avec ce jouet sous la pluie. Ne jouez jamais avec ce jouet sur terrain accidenté. Ce jouet n'est pas conçu pour transporter des marchandises. Ce jouet n'est pas un véritable véhicule.

CAUTION : READ AND KEEP :

Check the contents as of the opening of the paperboard. In conformity with safety requirements. Not for use by children over 4 years. Colours and design may vary. Adult supervision is required. Please, keep all screws, small parts and plastic bag out of the reach of small children. This item should be assembled by an adult and controlled regularly. Oil or grease moving parts periodically.

RULES FOR SAFE OPERATION :

Only one child should play this toy at one time. Direct your child not to play this toy near the following: steps, swimming pools, sloped driveways, hills, roadways and alleys. Instruct your child to always wear shoes when playing this toy. Never play the toy in wet weather. Never play the toy on rough terrain. Never use this toy to transport heavy material, rock and sand. This toy is not a reality wagon for transportation.

AVISO : LEA Y GUARDE :

Comprueban el contenido a partir de la apertura del cartón. Conforme a las normativas de seguridad. No debe ser utilizado por niños mayores de 4 años. Los colores y la concepción pueden variar. Se recomienda la vigilancia de un adulto. Mantenga todos los tornillos, partes pequeñas y bolsas de plástico fuera del alcance de los niños. Este artículo debe ser armado por un adulto y comprobado regularmente. Engrase o lubrica las partes móviles regularmente.

NORMAS DE SEGURIDAD :

Este juguete no está previsto para soportar el peso de varios niños. No utilizan este juguete cerca escaleras, piscina, carreteras, cuestas y calzadas. Es preferible que su niño puerba de los zapatos jugando con este juguete. No juegan nunca con este juguete bajo la lluvia. No juegan nunca con este juguete sobre terreno accidentado. Este juguete no se concibe para transportar mercancías. Este juguete no es un verdadero vehículo.

ACHTUNG : LESEN UND BEWAHREN :

Prüft den Inhalt bei der Öffnung des Kartons. Die Überwachung eines Erwachsenen wird empfohlen. Darf nicht von Kindern über 4 Jahren verwendet werden. Bitte halten Sie alle schrauben, kleinteile und Plastiktüten von kleinkindern fern. Dieser Artikel muß von einem Erwachsenen zusammengesetzt und regelmäßig geprüft werden. Ölen Sie oder einfetten die beweglichen Teile regelmäßig.

SICHERHEITSNORMEN :

Dieses Spielzeug ist nicht vorgesehen, um das Gewicht mehrerer Kinder zu tragen. Benutzen dieses Spielzeug nicht nahe bei Treppen, Schwimmbad, Straßen, Abhängen und Fahrbahnen. Es ist vorzuziehen, daß Ihr Türkind der Schuhe, indem man mit diesem Spielzeug spielt. Spielen nie mit diesem Spielzeug unter dem Regen. Spielen nie mit diesem Spielzeug auf ungleichem Gelände. Dieses Spielzeug ist nicht geplant, um Waren zu transportieren.

ATTENZIONE : LEGGERE E CONSERVARE :

Verificate il contenuto fin dall'apertura del cartone. Conforme alle norme di sicurezza. Non adatto a bambini di età superiore a 4 anni. I colori e la concezione possono variare. La sorveglianza di un adulto è raccomandata. Tenere le viti, le piccole parti il sacchetto di plastica fuori dalla portata del bambini. Quest'articolo deve essere riunito da un adulto ed essere verificato regolarmente. Lubrificate le parti mobili regolarmente.

NORME DI SICUREZZA :

Questo giocattolo non è previsto per sopportare il peso di molti bambini. Non utilizzate questo giocattolo vicino a scale, piscina, strade, pendenze e carreggiate. È preferibile che il vostro bambino porta delle scarpe giocando con questo giocattolo. Non giocate mai con questo giocattolo sotto la pioggia. Non giocate mai con questo giocattolo su terreno infortunato. Questo giocattolo non è concepito per trasportare merci. Questo giocattolo non è un vero veicolo.

1

Outils nécessaires (non fournis)
Tools required (not included)
Notwendige Werkzeuge (nicht geliefert)
Herramientas necesarias (no proporcionados)
Attrezzi necessari (non forniti)

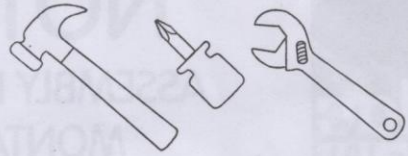

CONTENU - CONTENTS - CONTENIDO - INHALT - CONTENUTO

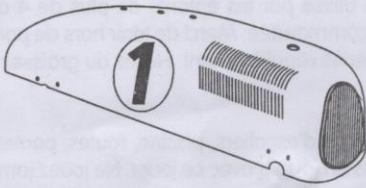
2

[897.001] x 1



[897.002] x 1



[897.003] x 1



[897.004] x 1

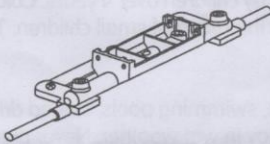

[897.005] x 1



[897.006] x 2



[897.007] x 1



[897.008] x 4



[897.009] x 1

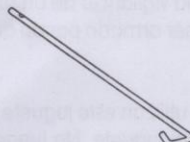

[897.010] x 1



[897.011] x 1

SACHET DE COMPOSANTS - COMPONENTS SET - BOLSITA DE COMPONENTES
SÄCKCHEN BESTANDTEILE - SACCHETTO DI COMPONENTI

3

[897.8001] x 1



[897.8002] x 8

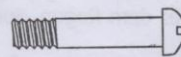

[897.8003] x 1

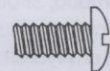

[897.8004] x 8



[897.8005] x 3

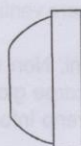

[897.8006] x 4

4

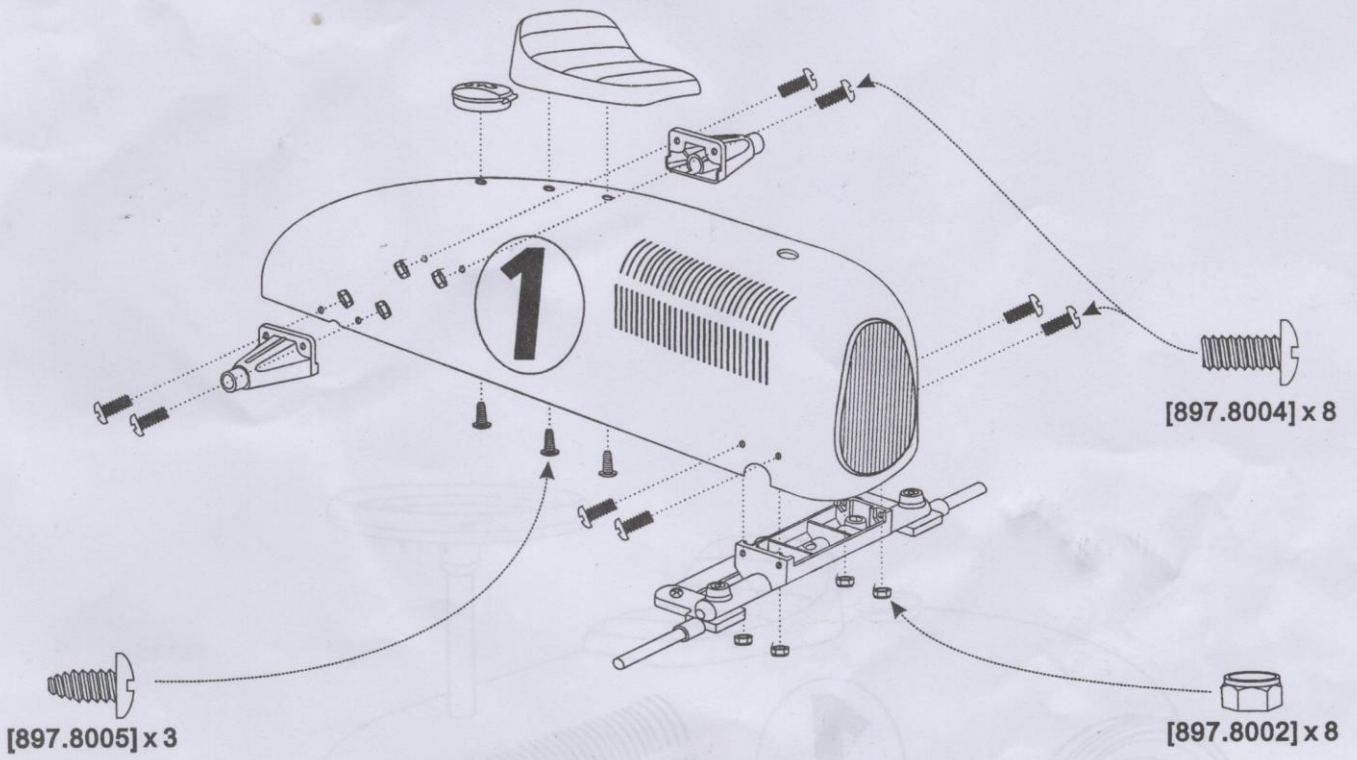
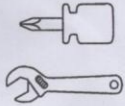

5

